

# RATELSLEUTELSET DOPPEN EN ACCESSOIRES 1/4"-1/2"

# RODAC

SAM GROUP

FR/ CLIQUETS DOUILLES ET ACCESSOIRES 1/4"-1/2"

D/ RATSCHENSCHLÜSSEL-SET NÜSSE UND ZUBEHÖR 1/4"-1/2"

SP/ COFRE CARRACA VASOS Y ACCESORIOS 1/4"-1/2"

UK/ RATCHET SOCKETS AND ACCESSORIES 1/4"-1/2"



1/2"

1/4"

Din

CrV

6pt

> CHROOM-VANADIUM STAAL (50BV30) DIN

# DE «ESSENTIËLE» OPLOSSING:

KLEMMEN, SCHROEVEN, GRIJPEN, SNIJDEN,  
UITBREIDINGSSET

## 78 DELIG

1/4"

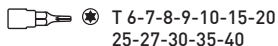
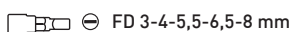
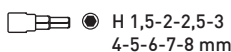

1/2"

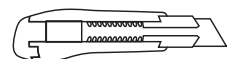
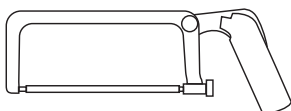
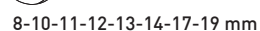
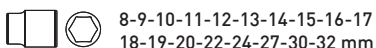
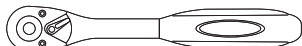

- **1/2" RATEL** met korte zeskant-doppen met geruwd oppervlakteprofiel, verlengingen, cardanassen en bithouders om snel en effectief ook op moeilijk bereikbare plekken met kracht te kunnen werken.
- **ZESKANT-INBUSSLEUTELS** in kunststof houder met anti-slip.
- **RING-STEESLEUTELS** met een hoek van 15°, om moeren nauwkeurig en krachtig vast te draaien / los te draaien, met optimaal en veilig gebruik voor de gebruiker. Combinatietang voor vele toepassingen.
- **SCHROEVENDRAAIER VAN TWEE MATERIALEN** voor het uitoefenen van grotere spanning op sleuf- en kruisvormige schroeven en uitsparingen. Snijder en zaaghouder voor het snijden van papier, karton en andere plastic en metalen voorwerpen. Thermogevormde
- **ABS-BOX VOOR TRANSPORT EN OPSLAG**, waardoor het gezochte of ontbrekende gereedschap onmiddellijk zichtbaar is.

REF. RAST90780

119,00€



# DE "VEELZIJDIGE" OPLOSSING:

KLEMMEN, SCHROEVEN, KNIPPEN, STRIPPEN,  
VOOR AL UW ONDERHOUDSWERKZAAMHEDEN

## 100 DELIG



REF. RAST91000

139,00€

- **1/4" EN 1/2" RATELS** met korte zeskant-doppen met vlak aandrijfprofiel, verlengstukken, kruiskoppelingen en bithouders om snel en effectief ook op moeilijk bereikbare plekken met kracht te kunnen werken.
- **ZESKANT-INBUSSLEUTELS** in kunststof houder met anti-slip.
- **RING-STEEKSLEUTELS** met een hoek van 15°, om moeren nauwkeurig en krachtig vast te draaien / los te draaien, met optimaal en veilig gebruik voor de gebruiker.
- **WATERPOMPTANG OM STUKKEN** van verschillende vormen vast te houden, te blokkeren of te forceren. Universele tang voor elke toepassing op elk plastic en metaal. Strip- en krimptang om aan uw elektrische en elektronische verbindingen te werken.
- **THERMOGEVORMDE ABS-BOX** voor transport en opslag, waardoor het gezochte of ontbrekende gereedschap onmiddellijk zichtbaar is.

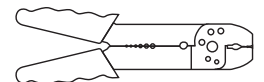
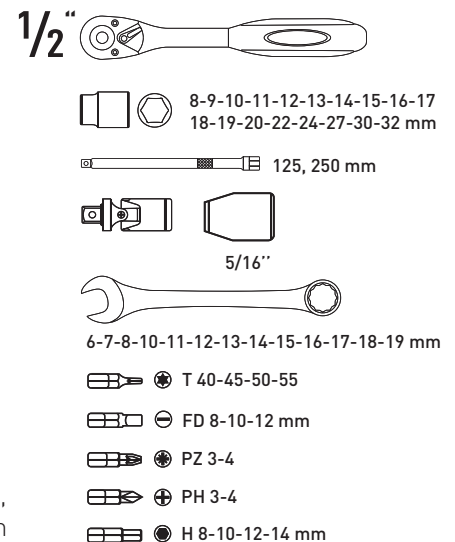
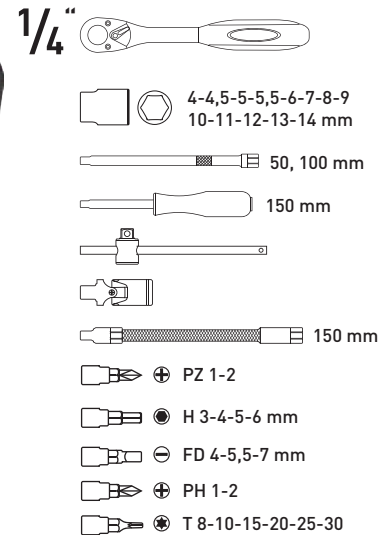

# DE «TECHNISCHE» OPLOSSING:

## DOPPEN, SCHROEVEN EN BITS IN EEN HANDIG KOFFER

# 86 DELIG

- **EEN SET 1/4" EN 1/2"** ratels met 6-kant doppen, verlengstukken, kruiskoppelingen en bithouders, om snel en effectief ook op moeilijk bereikbare plekken met kracht te kunnen werken.
- **SCHROEVENDRAAIERDOPPEN 1/4"** met standaard afmetingen en uitsparingen voor dagelijks gebruik en om de montage van bits op uw gereedschap te versnellen en gemakkelijker te maken.
- **5/16" SCHROEVENDRAAIERBITS** om de grootste technische werkzaamheden voor elkaar te krijgen en om met het grootste gemak alle mogelijke schroeven los te krijgen.

REF. RAST90860

119,00€



- **RING-STEEXSLEUTELS** met een hoek van 15°, om moeren nauwkeurig en krachtig vast te draaien / los te draaien, met optimaal en veilig gebruik voor de gebruiker.
- **THERMOGEVORMDE ABS-BOX** voor transport en opslag, waardoor het gezochte of ontbrekende gereedschap onmiddellijk zichtbaar is.

### 1/4"

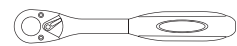

4-4,5-5-5,5-6-7-8-9  
10-11-12-13-14 mm

50, 100 mm

150 mm

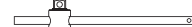

150 mm

PZ 1-2

H 3-4-5-6 mm

FD 4-5,5-7 mm

PH 1-2

T 8-10-15-20-25-30

### 1/2"

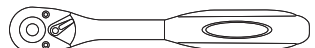

8-9-10-11-12-13-14-15-16-17  
18-19-20-22-24-27-30-32 mm

125, 250 mm



5/16"

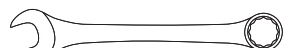

8-9-10-11-12-13-14-15-16-17-19 mm

T 40-45-50-55

FD 8-10-12 mm

PZ 3-4

PH 3-4

H 8-10-12-14 mm



REF. RAST91010

119,00€

# DE «EXPERT» OPLOSSING: OM TE WERKEN AAN ONTOEGANKELIJKE MOEREN 101 DELIG

- **1/4" EN 1/2" RATELS** met korte en lange 6-kant doppen met vlak aandrijfprofiel, verlengstukken, kruiskoppelingen en bithouders, om snel en effectief ook op moeilijk bereikbare plekken met kracht te kunnen werken.
- **SCHROEVENDRAAIERDOPPEN 1/4"** met standaard afmetingen en uitsparingen voor uw huidige toepassingen en om de duurzaamheid in de tijd en de montage van bits op uw gereedschap te vergemakkelijken.
- **5/16" SCHROEVENDRAAIERBITS** om de grootste technische uitdaging voor elkaar te krijgen en met een groot losdraaimoment.
- **ZESKANT-INBUSSLEUTELS** in kunststof houder met anti-slip.
- **THERMOGEVORMDE ABS-BOX** voor transport en opslag, waardoor het benodigde of ontbrekende gereedschap onmiddellijk zichtbaar is.

1/4"

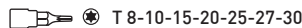
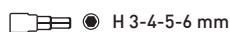
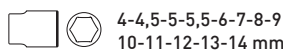
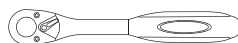

1/2"

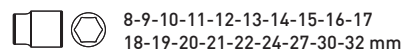

5/16"

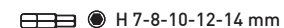

# 3 GOEDE REDENEN OM UZELF UIT TE RUSTEN MET RODAC:

- MEER MOBILITEIT, ULTRACOMPACT FORMAAT OM OVERAL MEE NAARTOE TE NEMEN.
- KOOP VOOR EEN LANGE TIJD, GEGARANDEERD VOOR INTENSIEF GEBRUIK, PROFESSIONELE KWALITEIT EN GEPOLIJSTE CHROMEN AFWERKING
- BESPAAR TIJD MET EENVOUDIGE BEDIENING EN OPSLAG, ELK GEREEDSCHAP OP ZIJN EIGEN PLAATS.



## HET «GEMENGDE» SCHROEFASSORTIMENT BIEDT EEN COMPLETE OPLOSSING IN EEN PRAKTISCHE KOFFER 62 DELIG

REF. RAST90620

115,00€

- 1/4" EN 1/2" RATELS** met korte zeskant-doppen met geruwd oppervlakte-profiel, verlengstukken, cardanassen en bithouders om snel en effectief ook op moeilijk bereikbare plekken met kracht te kunnen werken.
- ZESKANT-INBUSSLEUTELS** in kunststof houder met anti-slip.
- RING-STEESLEUTELS** met een hoek van 15°, om moeren nauwkeurig en krachtig vast te draaien / los te draaien, met optimaal en veilig gebruik voor de gebruiker.
- THERMOGEVORMDE ABS-BOX** voor transport en opslag, waardoor het gezochte of ontbrekende gereedschap onmiddellijk zichtbaar is.



125, 250 mm



8-9-10-11-12-13-14  
15-16-17-19 mm



50, 100 mm

150 mm

